

№мер изделия: 92P1692

IBM® ThinkPad® Серия R40



Руководство по установке

Комплект поставки

Спасибо за покупку компьютера IBM ThinkPad серии R. Проверьте по упаковочному листу, все ли предметы находятся в коробке. Если какого-либо предмета не хватает, или он поврежден, обратитесь по месту приобретения компьютера.

Компьютер

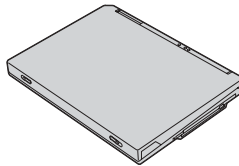

Блок аккумуляторов

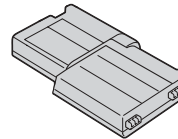

Шнур электропитания

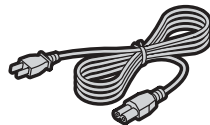

Руководства:

- по установке
- по обслуживанию и устранению неполадок
- для Microsoft® Windows®

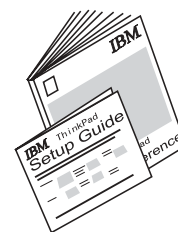

Адаптер электропитания

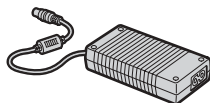

Телефонный кабель и колпачки для TrackPoint



Примечания:

1. Некоторые модели компьютеров могут содержать предметы, не перечисленные в списке.
2. В состав некоторых моделей включен дисковод гибких дисков.
3. На вашем компьютере возможно резервное восстановление с диска на диск. Все необходимое для такого восстановления файлов и прикладных программ так, как они были установлены на заводе, находится на вашем жестком диске. При резервном восстановлении с диска на диск CD Восстановления не нужен. Смотрите раздел “Восстановление преинсталлированного программного обеспечения” в Руководстве по обслуживанию и устранению неполадок.

Запуск в работу вашего компьютера

1. Установка блока аккумуляторов.

а) Расположите на одной линии сторону блока аккумуляторов и край отсека блока аккумуляторов в компьютере **1**, а затем вставьте блок на место с легким нажимом **2**.

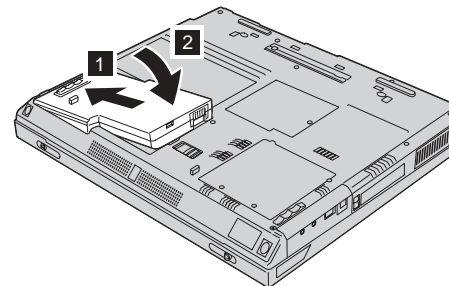

б) Сдвиньте защелку, чтобы запереть блок аккумуляторов.

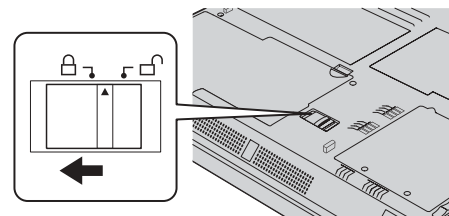

2. Подключение к электросети.

Вставьте штекер адаптера электропитания в гнездо электропитания компьютера (расположено на задней стороне компьютера). Подсоединяйте провода в той последовательности, в какой показано на рисунке.

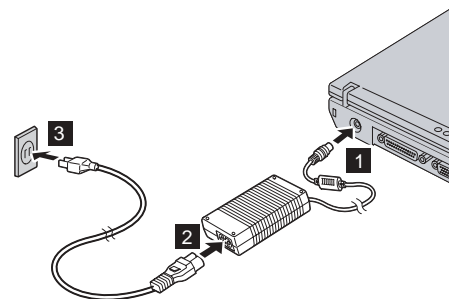

3. Включение компьютера.

а) Откройте дисплей компьютера. Нажмите на защелки **1** откройте дисплей **2**.
Расположите дисплей под удобным углом обзора.

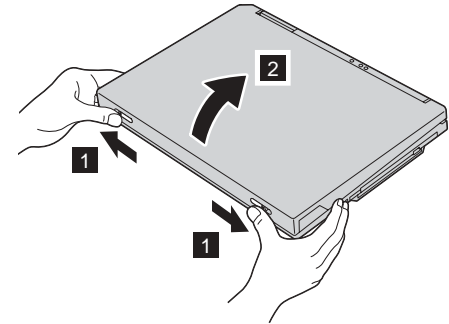

б) Нажмите на кнопку питания (вкл/выкл) **1**.

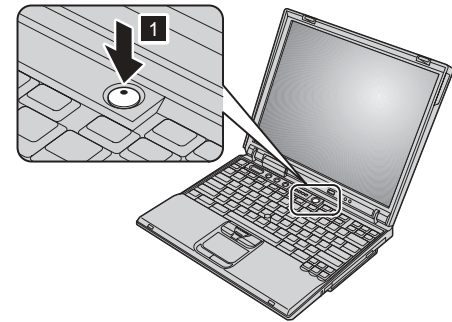

4. Использование UltraNav™.

На вашем компьютере ThinkPad установлено устройство указания UltraNav. В UltraNav входят TrackPoint® и touch pad, каждый из которых является устройством указания с основными и расширенными функциями.

Можно использовать TrackPoint и touch pad одновременно. Можно также настроить каждое из устройств указания по своему выбору. Например, можно пользоваться расширенными функциями и TrackPoint, и touch pad. Или можно использовать TrackPoint только как устройство указания, а touch pad - для расширенных функций, или наоборот.

Для получения дополнительной информации о UltraNav нажмите кнопку Access IBM, чтобы вызвать Access IBM, вашу встроенную справочную систему.

Примечание: На некоторых моделях установлен только TrackPoint, без touch pad и его кнопок.

5. Использование регулятора громкости.

Можно регулировать уровень громкости встроенных динамиков с помощью следующих трех кнопок:

1



Тише

2



Громче

3



Отключение звука

Если отключить звук и выключить компьютер, звук останется отключенным и при повторном включении компьютера. Чтобы включить звук опять, нажмите кнопку **Громче** или **Тише**.

При нажатии одной из этих кнопок после завершения установки Windows на экране на несколько секунд появится индикатор громкости. Для получения дополнительной информации о регуляторе громкости смотрите встроенную справочную систему, Access IBM.

6. Установка Windows.

Ваш компьютер поставляется с операционной системой Microsoft Windows XP или 2000. После включения компьютера следуйте инструкциям на экране для установки операционной системы. Эта процедура занимает около 30 минут, а ваш компьютер несколько раз перезагрузится.

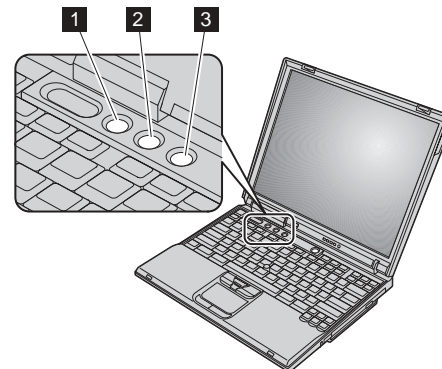

7. Использование Access IBM.

Если у вас есть вопрос о вашем компьютере, или вы хотите ознакомиться с Веб-сайтами IBM, просто нажмите на кнопку Access IBM, чтобы вызвать программу Access IBM.

Access IBM - это обширная встроенная информационно-справочная система для вашего компьютера. Она путешествует вместе с вами, поэтому не нужно возить с собой справочную литературу.

Вы сможете найти нужную информацию о вашем компьютере ThinkPad и его возможностях с помощью функции поиска. Посетите Веб-сайт IBM для получения помощи, поддержки и советов от других пользователей переносных компьютеров, а также информации о дополнительных устройствах, программном обеспечении и модернизации вашего компьютера.



Установка памяти

Увеличение объема памяти - эффективный путь ускорения работы программ. Вы можете увеличить объем памяти вашего компьютера, установив в отсек памяти в нижней части компьютера модуль PC2100 DDR SDRAM SO-DIMM памяти, которую можно заказать дополнительно. Существуют модули SO-DIMM разной емкости.

Примечание: Используйте в вашем компьютере только модули небуферизованной PC2100 DDR SDRAM SO-DIMM памяти. Если установить неподдерживаемый вашим компьютером модуль памяти, то при включении вы услышите гудок, а компьютер не начнет работать. Соответствующий модуль памяти можно приобрести, обратившись к продавцу продукции IBM или к торговому представителю IBM.

Внимание: Перед тем, как начать установку модуля памяти, дотроньтесь до металлической плиты или заземленного металлического объекта. Это уменьшит заряд статического электричества на вашем теле. Статическое электричество может вывести модуль памяти SO-DIMM из строя.

Для установки модуля памяти SO-DIMM:

1. Выключите компьютер, затем отсоедините кабель электропитания и все остальные кабели от компьютера.
2. Закройте дисплей компьютера и переверните компьютер.
3. Выньте аккумулятор.
4. Отвинтите болт крышки отсека памяти, а затем удалите крышку.

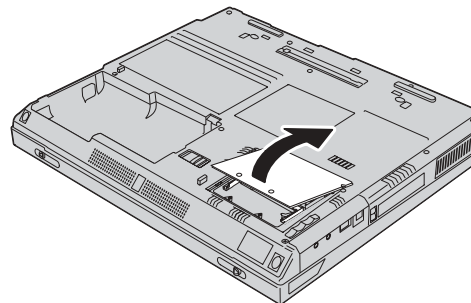

Если SO-DIMM уже установлен в отсеке памяти, удалите его, чтобы освободить место для нового модуля; для этого одновременно нажмите на защелки на обоих концах гнезда памяти. Сохраните эту память для использования в будущем.

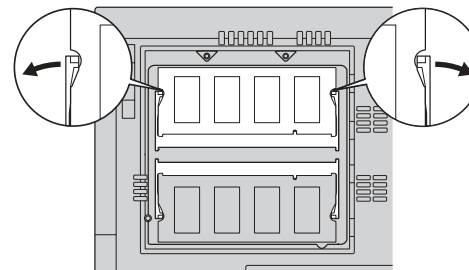

5. Найдите сторону модуля памяти SO-DIMM, на котором расположен вырез.

Внимание: Не прикасайтесь к контактам, чтобы не повредить модуль.

6. Расположив сторону модуля памяти SO-DIMM с вырезом в направлении к правой стороне гнезда, вставьте модуль в гнездо под углом около 20 градусов **1**, а затем плотно нажмите на него **2**.

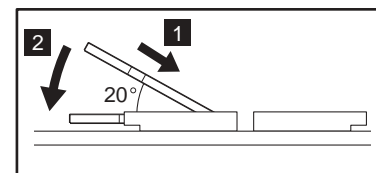
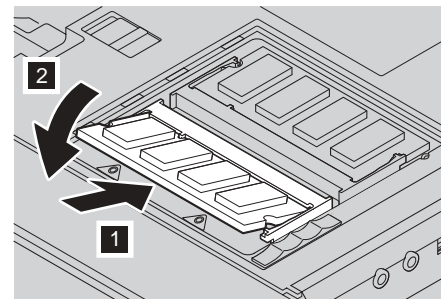

7. Надавите на модуль памяти SO-DIMM, пока он не встанет на место с характерным щелчком. Убедитесь, что модуль неподвижен и плотно зафиксирован в гнезде.

8. Закройте отсек памяти крышкой, вставляя сначала заднюю часть крышки, а затем завинтите болт.

Внимание: При добавлении нового модуля памяти или замены старого не включайте ваш компьютер до тех пор, пока не закроете отсек памяти крышкой. Никогда не работайте на компьютере с открытой крышкой.

9. Установите блок аккумуляторов и включите компьютер.

Для того, чтобы убедиться, что модуль памяти SO-DIMM установлен правильно, сделайте следующее:

1. Включите компьютер.
2. При появлении в нижнем левом углу экрана сообщения “To interrupt normal startup, press the blue Access IBM button” нажмите кнопку Access IBM. На экране появится Access IBM Predesktop Area. (Если вы стерли скрытый служебный раздел на жестком диске, или заменили диск сами, Access IBM не появится. Смотрите “Примечание” ниже.) Затем дважды щелкните по значку “Start setup utility”. Появится экран утилиты IBM BIOS Setup. В пункте “Installed memory” указан общий объем памяти, установленной на вашем компьютере. Например, при установке дополнительного модуля памяти SO-DIMM 256 Мб на компьютер со встроенной памятью размером 256 Мб, общий объем памяти в пункте “Installed memory” будет 512 Мб.

Примечание: Если вместо “Access IBM Predesktop Area” на экране появляется “Startup Interrupt Menu”, нажмите клавишу F1 для входа в утилиту “IBM BIOS Setup”.

Ваше имя:

Имя организации:

Номер модели:

Серийный номер:

Сервисная служба организации или продавца:

Веб-сайт сервисной службы IBM:

Сервисный номер IBM:

Товарные знаки

Следующие названия являются товарными знаками Корпорации IBM в Соединенных Штатах Америки и/или других странах:

IBM

ThinkPad

TrackPoint

UltraNav

Microsoft и Windows являются товарными знаками Корпорации Microsoft в Соединенных Штатах Америки и/или других странах.

Примечания: