

---

Číslo položky: 92P1689



**Příručka k instalaci**

## Kontrolní seznam pro rozbalení

Děkujeme, že jste si zakoupili počítač IBM ThinkPad R Series. Porovnejte položky tohoto seznamu s položkami v krabici. Pokud některá z těchto položek chybí, obraťte se na svého prodejce.

Počítač

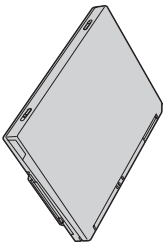

Hlavní baterie

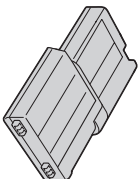

Napájecí šňůra



Knihy:

- Příručka k instalaci
- Příručka pro základní servis a odstraňování problémů
- Sada příruček k systému Microsoft® Windows®

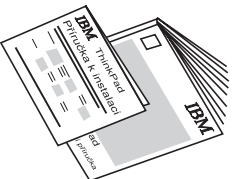

Adaptér střídavého napětí



Telefonní kabel a krytka na TrackPoint



### Poznámky:

1. Některé modely mohou obsahovat další položky, které zde nejsou uvedeny.
2. K některým modelům se v balení dodává také disketová jednotka.
3. Počítač má funkci obnovy IBM Disk-to-Disk. Ta umožňuje kdykoli obnovit soubory a aplikace, které jsou na pevném disku v době dodání počítače. Díky funkci obnovy Disk-to-Disk není zapotřebí disk CD pro obnovu. Další informace naleznete v oddíle “Obnova předem instalovaného softwaru” v Příručce pro základní servis a odstraňování problémů.

## Instalace počítače

### 1. Instalace baterie.

a) Baterii přiložíte bokem ke straně pozice pro baterii v počítači **1**; pak baterii zlehka zatlačíte do pozice **2**.

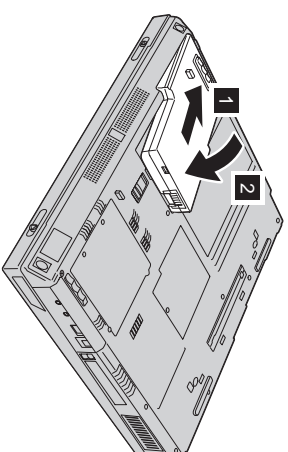

b) Posuňte západku baterie, abyste ji zamkli.

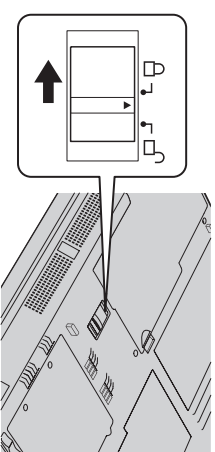

### 2. Připojení ke zdroji napájení.

Připojte adaptér střídavého napětí ke zdířce pro napájení počítače (v zadní části počítače). Připojení provedte v pořadí podle obrázku.

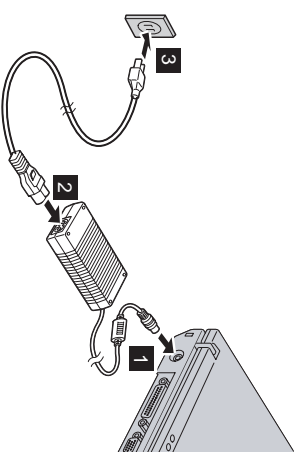

### 3. Zapnutí systému.

a) Otevřete displej počítače. Stiskněte západky **1** a otevřete displej **2**. Pak zvolte takovou polohu displeje, abyste na něj dobře viděli.

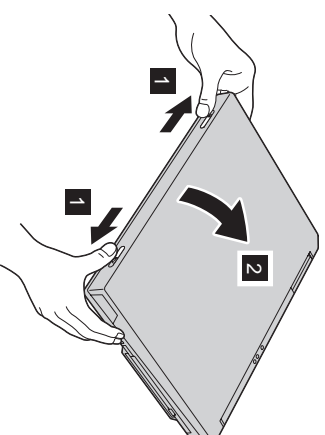

b) Stiskněte hlavní vypínač **1**.

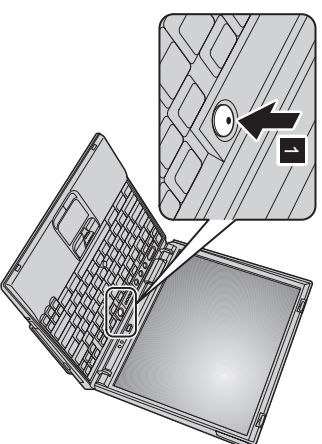

### 4. Použití zařízení UltraNav™.

Počítač ThinkPad se dodává s pozicním zařízením UltraNav. Zařízení UltraNav sestává ze zařízení TrackPoint® a zařízení TouchPad (dobyková ploška), přičemž každé z nich je samo o sobě pozicní zařízení se základními a rozšířenými funkcemi.

Zařízení TrackPoint a TouchPad můžete používat současně. Pozicní zařízení můžete také konfigurovat podle toho, čemu dáváte přednost. Zařízení TrackPoint a TouchPad můžete například nastavit tak, abyste mohli využívat jejich rozšířené funkce. Také můžete zařízení TrackPoint nastavit pouze na pozicní funkci a zařízení TouchPad pouze na rozšířené funkce, nebo naopak.

Další informace o zařízení UltraNav získáte po stisknutí tlačítka Access IBM (systém nápovědy v počítači).

**Poznámka:** Některé počítače mají pouze zařízení TrackPoint bez zařízení TouchPad a jeho tlačítek.

## 5. Použití regulátoru hlasitosti.

Úroveň hlasitosti zvuku z vestavěných reproduktorů můžete upravit pomocí následujících tří tlačítek.



Snižít hlasitost



Zvýšit hlasitost



Ztlumit

Když ztlumíte zvuk a pak vypnete počítač, po zapnutí počítače zvuk zůstane ztlumený. Chcete-li zvuk zapnout, musíte stisknout tlačítko **Zvýšit hlasitost** nebo **Snižít hlasitost**.

Když stisknete jedno z těchto tlačítek po dokončení instalace systému Windows, na obrazovce se na několik sekund zobrazí indikátor hlasitosti. Další informace o regulátoru hlasitosti naleznete v aplikaci Access IBM (systém nápovědy v počítači).

## 6. Instalace systému Windows.

Počítač se dodává s operačním systémem Microsoft Windows XP nebo 2000. Po zapnutí počítače postupujte podle pokynů na obrazovce k instalaci operačního systému. Tato procedura trvá přibližně 30 minut, během nichž počítač několikrát restartuje.

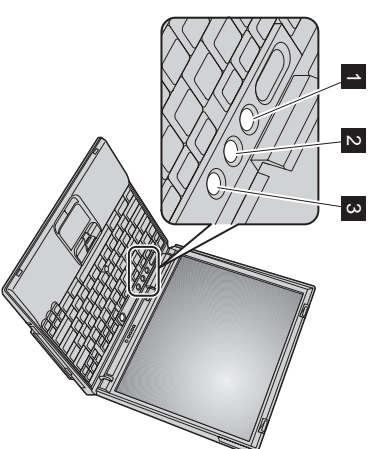

## 7. Použití aplikace Access IBM.

Když budete mít dotaz ohledně počítače nebo si budete chtít prohlédnout webové stránky společnosti IBM, stačí stisknout tlačítko Access IBM, čímž se otevře aplikace Access IBM.

Aplikace Access IBM je úplný systém nápovědy a informační středisko umístěné v počítači. Je stále v počítači a nemusíte tedy cestovat s příručkami.

Informace o počítači ThinkPad a jeho funkcích naleznete pomocí vyhledávání. Přímý přístup k nápovědě a podpoře, radám od jiných mobilních uživatelů a informacím o příslušnosti, softwaru a upgradech naleznete na webové stránce společnosti IBM.



## Instalace paměti

Zvýšení velikosti paměti je účinná metoda, jak urychlit programy. Paměť počítače můžete zvětšit instalací paměťového modulu PC2100 DDR (double data rate), SDRAM (synchronous dynamic access memory), SO-DIMM (small outline dual inline memory module). Moduly SO-DIMM se dodávají jako volitelné komponenty a v různých velikostech.

**Poznámka:** V počítači použijte pouze moduly PC2100 DDR SDRAM SO-DIMM bez vyrovnávací paměti. Pokud do počítače nainstalujete modul SO-DIMM, který počítač nepodporuje, systém se nespustí. Volitelný paměťový modul vám dodá prodejce produktů společnosti IBM nebo obchodní zástupce společnosti IBM.

**Upozornění:** Než začnete instalovat modul, dotkněte se kovového stolu nebo uzemněného kovového předmětu. Tím snížíte náboj statické elektřiny svého těla. Statická elektřina by mohla modul SO-DIMM poškodit.

Instalaci paměti SO-DIMM proveďte následovně:

1. Vypněte počítač; pak od počítače odpojte adaptér střídavého napětí a všechny kabely.
2. Zavřete displej počítače a počítač otočte.
3. Vyměňte baterii.
4. Uvolněte šroub na krytu slotu paměti a pak kryt sejměte.

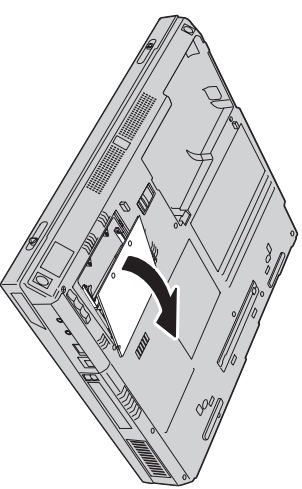

Jestliže je ve slotu paměti již paměť SO-DIMM, vyjměte ji a uvolněte místo pro novou paměť tak, že současně odtláče západky na obou okrajích soketu. Tuto paměť si uložte pro pozdější použití.

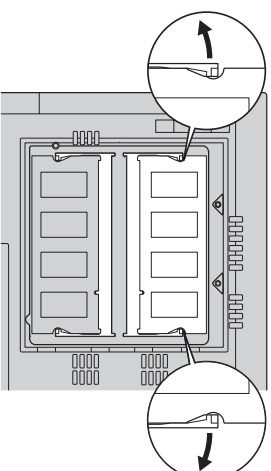

5. Na straně paměti SO-DIMM vyhledejte zářez.

**Upozornění:** Nedotýkejte se okraje s kontakty paměti SO-DIMM, abyste ji nepoškodili.

6. Stranu paměti SO-DIMM, na které je zářez, nasměrujte k pravé straně soketu. Vložte paměť SO-DIMM do soketu pod úhlem přibližně 20 stupňů **1**. Pak na paměť silněji zatlačte **2**.

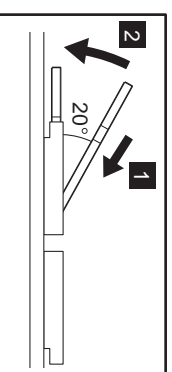
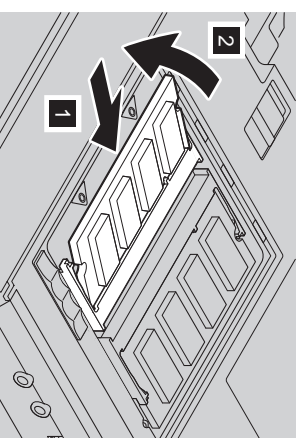

7. Paměť SO-DIMM umísťujete tak dlouho, dokud nezapadne na své místo. Ověřte, zda je paměťová karta ve slotu pevně uchycena a zda se s ní nedá lehce hýbat.



8. Nainstalujte kryt slotu paměti tak, že nejprve přiložíte zadní stranu krytu; pak dotáhněte šroub.

**Upozornění:** Po přidání paměťové karty nebo po upgradu nepoužívejte počítač, dokud nezavřete kryt slotu paměti. Počítač nikdy nepoužívejte s otevřeným krytem.

9. Baterii dejte na její místo a počítač znovu otočte.

Následujícím způsobem ověřte, zda je paměť SO-DIMM správně nainstalována:

1. Zapněte počítač.
2. Když je ve spodní levé části obrazovky uvedena zpráva "To interrupt normal startup, press the blue Access IBM button", stiskněte tlačítko Access IBM. Na displeji se zobrazí aplikace Access IBM Predesktop Area. (Pokud jste odstranili servisní diskovou oblast z jednotky pevného disku nebo vyměnili jednotku pevného disku, aplikace Access IBM se nezobrazí. Viz níže uvedenou "Poznámku".) Pak poklepejte na ikonu "Start setup utility". Zobrazí se obrazovka IBM BIOS Setup Utility. Položka "Installed memory" uvádí celkovou paměť instalovanou v počítači. Když například nainstalujete paměť 256 MB SO-DIMM do počítače, jehož vnitřní vestavěná paměť je 256 MB, měla by být uvedena v položce "Installed memory" hodnota 512 MB.

**Poznámka:** Jestliže se místo místo nabídky "Access IBM Predesktop Area" zobrazí nabídka "Startup Interrupt Menu", můžete vstoupit do pomocného programu "IBM BIOS Setup Utility" stisknutím tlačítka F1.

Vaše jméno:

\_\_\_\_\_

Název společnosti:

\_\_\_\_\_

Číslo modelu:

\_\_\_\_\_

Sériové číslo:

\_\_\_\_\_

Dodavatel nebo prodejce:

\_\_\_\_\_

Webová stránka servisu IBM:

\_\_\_\_\_

Servisní číslo IBM:

\_\_\_\_\_

Ochranné známky

Následující termíny jsou ochranné známky společnosti IBM v USA a nebo jiných zemích:

IBM

ThinkPad

TrackPoint

UltraNav

Microsoft a Windows jsou ochranné známky společnosti Microsoft Corporation ve Spojených státech amerických a nebo jiných zemích.

Poznámky:

--