



ThinkPad® G40 Series



Sprievodca nastavením

Part Number: 92P1797

Kontrolný zoznam pre vybalenie

Dakujeme, že ste si kúpili počítač IBM ThinkPad G40 Series. Skontrolujte položky v tomto zozname s položkami v krabici. Ak niektorá položka chýba alebo je poškodená, kontaktujte svojho predajcu.

Počítač

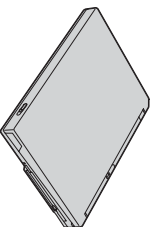

Batériová jednotka

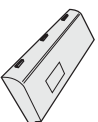

Napájací kábel



Priručky:

- Sprievodca nastavením
- Priručka pre servis a odstraňovanie problémov
- Balík príručiek pre Microsoft® Windows®



Napájací adapter



Telefónny kábel



Dve krytky pre TrackPoint



© Copyright IBM Corp. 2003

Poznámky:

1. Niektoré modely môžu obsahovať dodatočné položky, ktoré tu nie sú uvedené.
2. Váš počítač poskytuje funkciu IBM Disk-to-Disk Recovery. Všetko potrebné k obnove predinštalovaných súborov a aplikácií je na vašom pevnom disku. Vďaka funkcii Disk-to-Disk Recovery nepotrebuje Recovery CD. Viac informácií nájdete v časti “Obnova predinštalovaného softvéru” v Priručke pre servis a odstraňovanie problémov.

Nastavenie vášho počítača

1. Inštalácia batérie.

a) Zarovnajte okraj batérie so stenou priestoru pre batériu v počítači **1** ; potom batériu jemne zatlačte do tohto priestoru **2** .

b) Zamknite batériu posunom blokovacej západky.

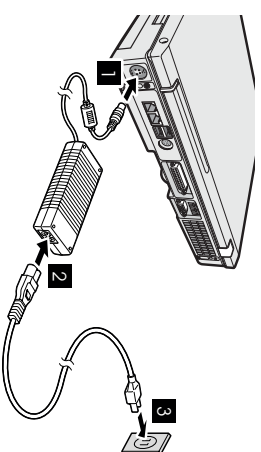
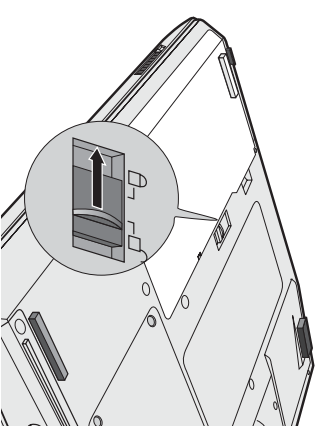
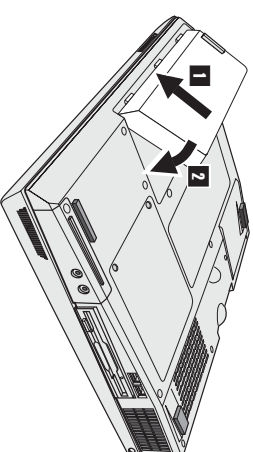

2. Pripojenie k napájaciemu zdroju.
Pripojte napájací adaptér do napájacieho konektora vášho počítača (v zadnej časti počítača). Pri pripájaní dodržte znázornenú postupnosť.

3. Zapnite systém.

a) Otvorte displej počítača. Posuňte západku **1** a otvorte displej **2**. Displej umiestnite tak, aby naň bolo pohodlne vidieť.

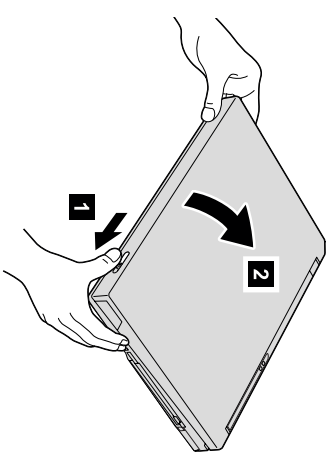

b) Stlačte sieťový vypínač **1**.

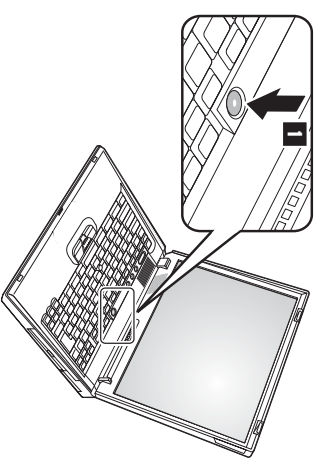

4. Nastavenie Windows.

Váš počítač je dodaný s nainštalovaným operačným systémom Microsoft Windows XP. Po zapnutí počítača je potrebné nastaviť operačný systém pomocou inštrukcii na obrazovke. Táto procedúra trvá približne 30 minút a váš počítač sa medzitým niekoľkokrát rešartuje.

5. Použitie ovladacích prvkov hlasitosti.

Hlasitosť zabudovaného reproduktora môžete nastaviť použitím nasledujúcich troch tlačidiel:

- 1** Znížiť hlasitosť
- 2** Zvyšiť hlasitosť
- 3** Stlmiť

Ak stlmiť zvuk a potom vypnete počítač, zvuk zostane stlmený, až do najbližšieho zapnutia počítača. Ak chcete zapnúť zvuk, stlačte tlačidlo **Zvyšiť hlasitosť** alebo **Znížiť hlasitosť**.

Keď stlačíte jedno z týchto tlačidiel po dokončení nastavovania systému Windows, na obrazovke sa na niekoľko sekúnd zobrazí indikátor hlasitosti. Viac informácií o ovládacích prvkoch hlasitosti nájdete v zabudovanom systéme pomoci, v programe Access IBM.

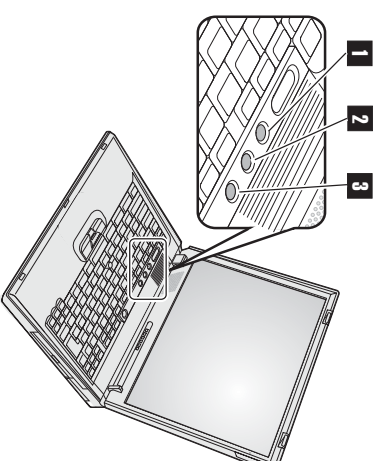

6. Použitie Access IBM.

Keďkoľvek máte otázku, týkajúcu sa vášho počítača, alebo chcete zobrazíť webové stránky IBM, stlačte tlačidlo Access IBM, aby sa spustil program Access IBM.

Program Access IBM je rozsiahly systém pomoci a informačné centrum pre váš počítač. Je vo vašom počítači, preto so sebou nemusíte nosiť iné príručky.

Pomocou funkcie vyhľadávania môžete nájsť informácie o vašom počítači ThinkPad a jeho vlastnostiach. Ak požadujete priamy prístup k pomoci a podpore, k típom od iných užívateľov a informáciám o doplnkoch, softvéri a rozšíreniach, pozrite si webové stránky IBM.

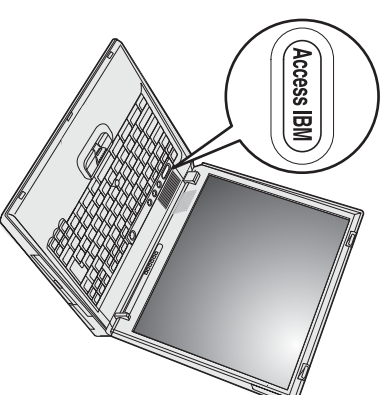

Inštalácia pamäte

Zvyšenie kapacity pamäte je účinný spôsob ako urýchliť vykonávanie programov. Množstvo pamäte vo vašom počítači môžete zvýšiť nainštalovaním pamäťového modulu SO-DIMM (small outline dual inline memory module) PC2100 DDR (double data rate) SDRAM (synchronous dynamic random access memory) bez vyrovnávacej pamäte do pamäťového konektora naspodku počítača. Tento modul je dostupný ako voľba. K dispozícii sú moduly SO-DIMM s rôznymi kapacitami.

Poznámka: Vo vašom počítači používajte len modul SO-DIMM PC2100 DDR SDRAM bez vyrovnávacej pamäte. Ak nainštalujete modul SO-DIMM, ktorý váš počítač nepodporuje, počítač zapípa a systém sa nespustí. Správne moduly môžete zakúpiť u vášho predajcu IBM alebo obchodného zástupcu IBM.

Upozornenie: Predtým, ako začnete inštalovať modul, dotknite sa kovového stola alebo uzemneného kovového objektu. Takto sa z vášho tela odvedie všetka statická elektrina. Statická elektrina by mohla poškodiť modul SO-DIMM.

Modul SO-DIMM nainštalujete takto:

1. Vypnite počítač; potom z počítača odpojte napájací adaptér a všetky káble.
2. Zatvorte displej počítača a počítač otočte.
3. Odstráňte batériu.
4. Uvoľnite skrutky na kryte pamäťového slotu; odstráňte kryt.

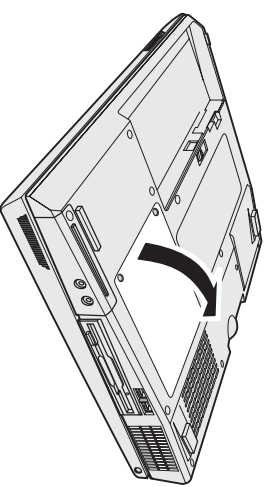

Ak sú obidva pamäťové sloty obsadené, odstráňte jeden SO-DIMM, čím vytvoríte miesto pre nový. SO-DIMM odstráňte súčasným uvoľnením západok na obidvoch stranách soketu. Odložte ho kvôli budúcejmu použitiu.

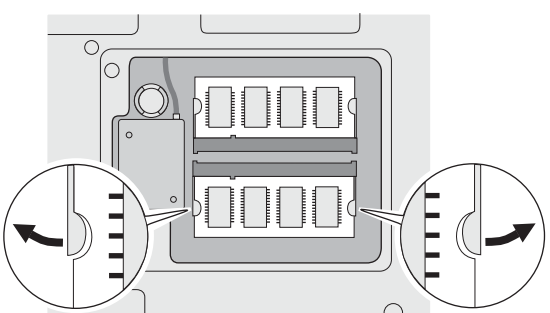

5. Na hrane s kontaktami modulu SO-DIMM nájdite výstupok.

Upozornenie: Aby ste predišli poškodeniu modulu SO-DIMM, nedotýkajte sa tejto hrany s kontaktami.

6. Modul SO-DIMM s drážkou, smerujúcou k výstupku na sokete, vložte do soketu pod uhlom 20 stupňov **1** a pevne ho zatlačte.

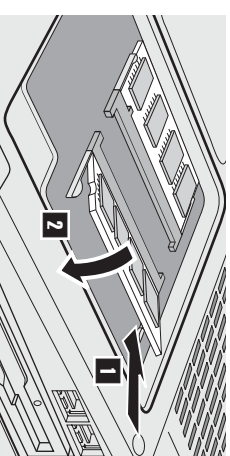

7. Otočte modul SO-DIMM, kým nezacvakne na miesto **2**.

Skontrolujte, či je karta pevne uchytaná v konektore a nedá sa ňou hýbať.

8. Vráťte naspäť kryt pamäťového slotu a zatiahnite prípeňovacie skrutky.

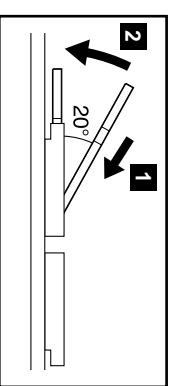

Upozornenie: Po pridaní alebo rozšírení pamäťovej karty nepoužívajte počítač, kým nenamontujete kryt konektora pre pamäť. Nikdy nepoužívajte počítač s otvoreným krytom.

9. Namontujte batériovú jednotku a zapnite počítač.

Aby ste skontrolovali správnosť inštalácie modulu SO-DIMM, vykonajte nasledujúce:

1. Zapnite počítač.
2. Keď sa v ľavom dolnom rohu obrazovky objaví správa “ To interrupt normal startup, press the blue Access IBM button”, stlačte tlačidlo Access IBM. Na obrazovke sa objaví grafické užívateľské rozhranie Access IBM Predesktop Area. (Ak ste vymazali servisný oddiel pevného disku alebo ste vymenili samotný pevný disk, rozhranie Access IBM Predesktop Area sa neobjaví. Pozrite si nasledujúcu “poznámku”.) Položka “Installed memory” zobrazuje celkové množstvo pamäte nainštalovanej vo vašom počítači. Napríklad, ak nainštalujete 256/MB modul SO-DIMM do počítača, ktorého zabudovaná alebo nainštalovaná pamäť je 256 MB, potom by veľkosť pamäte, uvedená v položke “Installed memory” mala byť 512 MB.
Poznámka: Ak sa zobrazí ponuka “Startup Interrupt Menu” namiesto rozhrania “Access IBM Predesktop Area”, stlačte kláves F1, čím vyvoláte “IBM BIOS Setup Utility”.

Vaše meno:

Názov spoločnosti:

Číslo modelu:

Sériové číslo:

Servis vo firme alebo u predajcu:

Webová stránka servisu IBM:

Servisné číslo IBM:

Obchodné značky

Nasledujúce výrazy sú obchodné značky spoločnosti IBM v USA alebo v iných krajinách:

IBM

ThinkPad

TrackPoint

Microsoft a Windows sú obchodné značky spoločnosti Microsoft v USA a/alebo v iných krajinách.

Poznámky:

--