



# ThinkPad G40 Series



## Installeringsveiledning

Delenummer: 92P1530

### Sjekkliste for utpakking

Takk for at du kjøpte en IBM ThinkPad G40 Series-maskin. Kontrollér innholdet på denne listen mot innholdet i boksen. Hvis noe mangler eller er ødelagt, kontakter du forhandleren.

Datamaskin

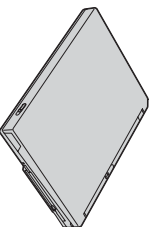

Batteri

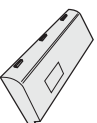

Strømledning



Bøker:

- Installeringsveiledning
- Håndbok for service og problemløsning
- Brukerhåndbok for Microsoft Windows



Batterieliminertor



Telefonledning



To TrackPoint-  
hetter



#### Merknader:

1. Enkelte modeller kan inneholde tilleggsutstyr som ikke er oppført.
2. Maskinen inneholder programmet IBM Disk-to-Disk recovery. Alt du trenger for å gjenopprette fabrikkinstallerte filer og applikasjoner, ligger på platelaget. Programmet IBM Disk-to-Disk recovery gjør at du ikke trenger noen gjenopprettings-CD. Du finner mer om dette under "Gjenopprette forhåndsinstallert programvare" i Håndbok for service og problemløsning.

## Klargjøre datamaskinen

1. Sette batteriet på plass.

a) Hold siden av batteriet langs siden av batterirommet på datamaskinen **1**. Skyv deretter batteriet forsiktig på plass **2**.

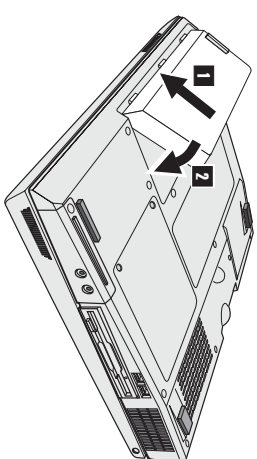

b) Skyv batterilåsen til låst posisjon.

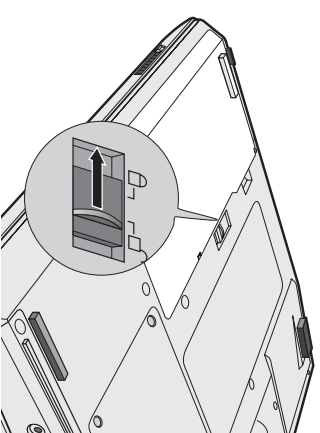

2. Tilkoble til en strømkilde.

Koble batterieliminatoren til strømkontakten (på baksiden av maskinen). Koble til i den rekkefølgen som bildet viser.

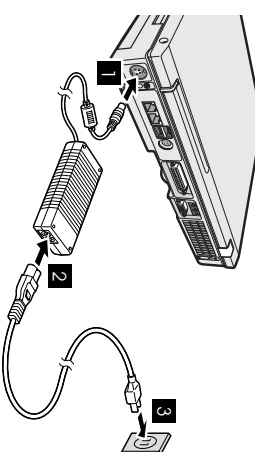

3. Slå på systemet.

a) Åpne skjermen på maskinen. Skyv låsen **1** til siden og åpne skjermen **2**. Sett deretter skjermen i den vinkelen du foretrekker.

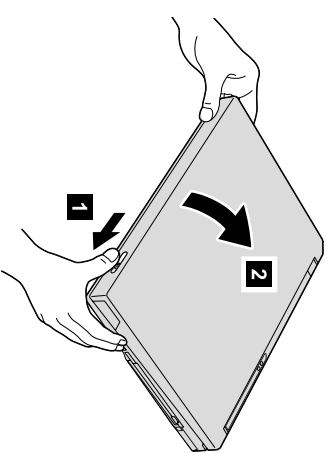

b) Trykk på strømmbryteren **1**.

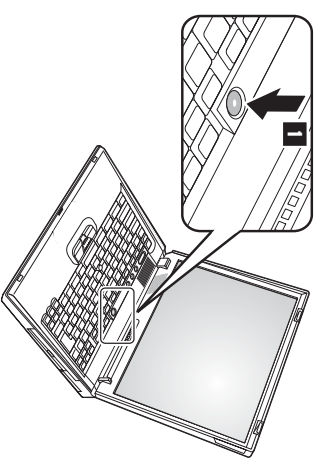

4. Konfigurere Windows.

Maskinen leveres med operativsystemet Microsoft Windows XP. Når du har slått på maskinen, følger du instruksjonene på skjermen for å konfigurere operativsystemet. Denne prosedyren tar om lag 30 minutter, og maskinen starter på nytt flere ganger.

## 5. Bruke volumkontrollen.

Du kan justere lydnivået fra den innebygde høyttaleren ved å bruke disse tre knappene:

- 1** Volum ned
- 2** Volum opp
- 3** Lyd av

Hvis du slår av lyden og deretter slår av maskinen, vil lyden fortsatt være av neste gang du slår på maskinen. Du slår på lyden igjen ved å trykke på **Volum opp** eller **Volum ned**.

Når du trykker på en av disse knappene etter at Windows-konfigureringen er ferdig, blir volumindikatoren vist på skjermen i noen sekunder. Du finner flere opplysninger om volumkontrollen i hjelpen på systemet, Access IBM.

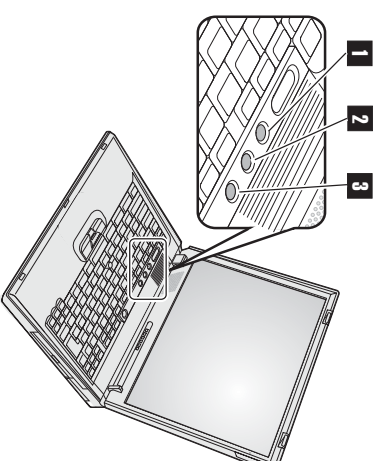

## 6. Bruke Access IBM.

Hvis du har et spørsmål om maskinen eller ønsker å se på IBMs nettsted, kan du trykke på Access IBM-knappen for å åpne Access IBM.

Access IBM er den omfattende hjelpen på systemet og informasjonssenteret for maskinen. Den følger med når du tar med deg maskinen på reise, slik at du ikke trenger brukerhåndbøker.

Du finner opplysninger om ThinkPad-maskinen og dens funksjoner ved å bruke søkefunksjonen. Fra IBMs nettside får du direkte tilgang til hjelp og støtte, tips fra andre mobile brukere og informasjon om tilleggsutstyr, programvare og oppgraderinger.



## Installere minne

Å øke minnekapasiteten er en effektiv metode for å få programmene til å kjøre fortere. Du kan øke minnet i maskinen ved å installere en ubufret SO-DIMM-modul (Small Outline Dual Inline Memory Module) av typen PC2100 DDR (Double Data Rate) SDRAM (Synkronous Dynamic Access Memory), som kan kjøpes som tilleggsutstyr, i minnesporet på undersiden av maskinen. Det finnes SO-DIMM-moduler med forskjellig kapasitet.

**Merk:** Bruk bare en ubufret SO-DIMM-modul av typen PC2100 DDR SDRAM i maskinen. Hvis du installerer en SO-DIMM-modul som maskinen ikke kan bruke, gir maskinen fra seg et pipesignal og systemet starter ikke. Du kan kjøpe riktig minnetype hos din IBM-forhandler eller IBM-representant.

**ADVARSEL:** Før du begynner å installere en modul, bør du ta på et metallbord eller et annet metallobjekt som er jordet. Dette reduserer statisk elektrisitet fra kroppen din. Den statiske elektrisiteten kan skade SO-DIMM-modulen.

Slik installerer du SO-DIMM-modulen:

1. Slå av maskinen. Koble batterielementatoren og alle kablene fra maskinen.
2. Lukk skjermen og snu maskinen opp ned.
3. Ta ut batteriet.
4. Løsne skruene til minnespordekslet og ta av dekslet.

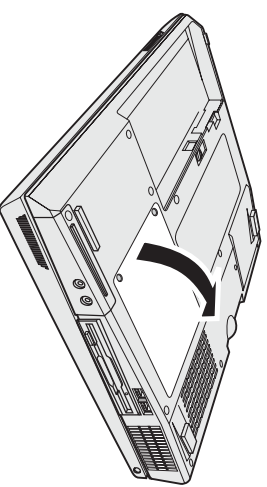

Hvis begge minnesporene er i bruk, tar du ut en SO-DIMM-modul for å gjøre plass til den nye modulen, ved å presse ut klemmene på begge sider av kontakten samtidig. Ta vare på den for senere bruk.

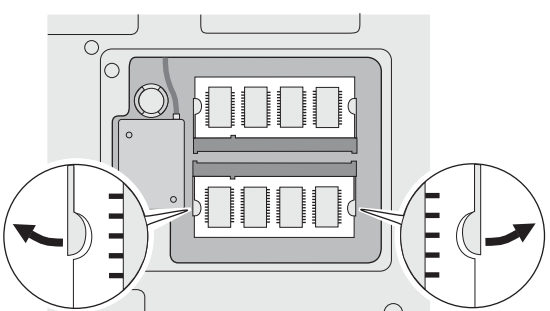

5. Finn hakket på kanten av SO-DIMM-modulen.

**ADVARSEL:** Unngå å berøre kanten der kontakten på minnemodulen sitter. Ellers kan du skade modulen.

6. Plasser hakket på SO-DIMM-modulen slik at det stemmer med hakket i kontakten, sett modulen inn i sporet med en vinkel på omtrent 20 grader **1** og trykk den på plass.

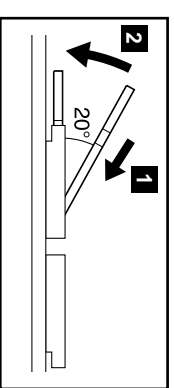
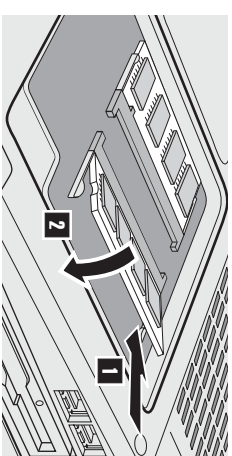

7. Vri på SO-DIMM-modulen til den smekker på plass **2**.  
Kontroller at kortet sitter fast i sporet.
8. Sett på minnedekselet igjen og fest skruene.

**ADVARSEL:** Når du har installert et nytt eller oppgradert et minnekort, må du ikke bruke datamaskinen før du har lukket dekselet på minnesporet. Du må aldri prøve å bruke maskinen mens dekselet er åpent.

9. Sett inn igjen batteriet og snu maskinen tilbake.

Slik kontrollerer du at SO-DIMM-modulen er installert på riktig måte:

1. Slå på maskinen.
  2. Når du ser meldingen "To interrupt normal startup, press the blue Access IBM button" nederst til venstre på skjermen, trykker du på Access IBM-knappen. Access IBM Predesktop Area blir vist på skjermen. (Hvis du har slettet servicепartisjonen på platalageret eller byttet selve platalageret, blir ikke Access IBM Predesktop Area vist. Les under "Merk" nedenfor.) Alternativet "Installed memory" viser den samlede størrelsen på minnet som er installert i maskinen. Hvis du for eksempel installerer en 256 MB SO-DIMM-modul i en maskin som har innbygd eller installert 256 MB minne fra før, skal det stå 512 MB for "Installed memory".
- Merk:** Hvis "Startup Interrupt Menu" blir vist i stedet for "Access IBM Predesktop Area", trykker du på F1 for å komme til "IBM BIOS Setup Utility".

Ditt navn:

\_\_\_\_\_

Bedriftens navn:

\_\_\_\_\_

Modellnummer:

\_\_\_\_\_

Serienummer:

\_\_\_\_\_

Forhandler:

\_\_\_\_\_

Nettsted for IBM Kundeservice:

\_\_\_\_\_

Nummer til IBM Kundeservice:

\_\_\_\_\_

Varemerker

Navnene nedenfor er varemerker for IBM Corporation i USA og/eller andre land.

IBM

ThinkPad

TrackPoint

Microsoft og Windows er varemerker for Microsoft Corporation i USA og/eller andre land.

Merk:

--