

# <sup>®</sup> ThinkPad <sup>®</sup> G40 Series Asennusopas

Osanumero: 92P1527

## Pakkauksen tarkistusluettelo

Olet ostanut IBM ThinkPad G40 Series -tietokoneen. Tarkista, että tietokoneen pakkauksessa on tässä mainitut osat. Jos jokin osa puuttuu tai on vahingoittunut, ota yhteys tuotteen myyjään.

Tietokone

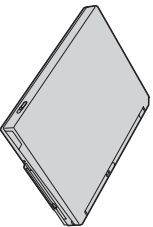

Akku

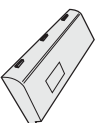

Verkkojohto



Julkaisut:

- Asennusopas
- Käyttö ja viannäätitys
- Microsoft Windowsin käyttöoppaat



Verkkolaite



Puhelinkaapeli



00

Kaksi TrackPoint-paikannustapin varapäätä

### Huomautuksia:

1. Joidenkin mallien pakkauksiin voi sisältyä osia, joita ei ole luettelossa.
2. Tässä tietokoneessa on käytössä IBM:n Elvytysohjelma. Kaikki esiasennettujen tiedostojen ja sovellusten palautukseen tarvittavat tiedot ovat kiintolevyssä. Tämän vuoksi erillinen elvytys-CD-tietolevy ei ole tarpeen. Lisätietoja on Käyttö ja viannäätitys -julkaisun esiasennettujen ohjelmistojen elvytyksestä kertovassa osassa.

## Tietokoneen asennus

### 1. Akun asennus

a) Aseta akku paikalleen siten, että sen reunat on samansuuntainen akkupaikan reunan kanssa **1**, ja paina akku varovasti paikalleen **2**.

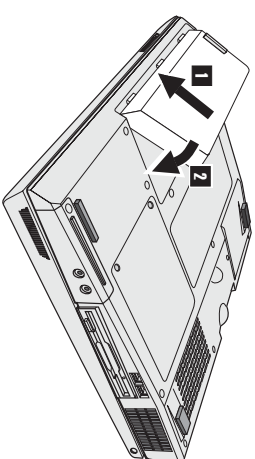

b) Työnnä akun salpa kiinni.

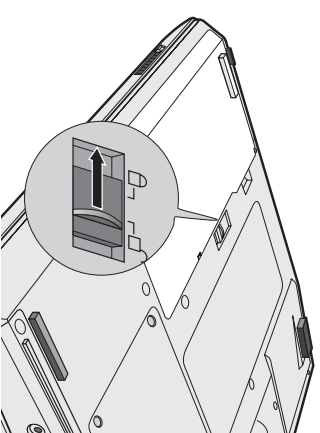

### 2. Verkkovirtaan liittäminen

Liitä verkkolaite ensin tietokoneen takaosassa olevaan vastakkeeseen ja sitten pistorasiiaan. Noudata kuvassa esitettyä järjestystä.

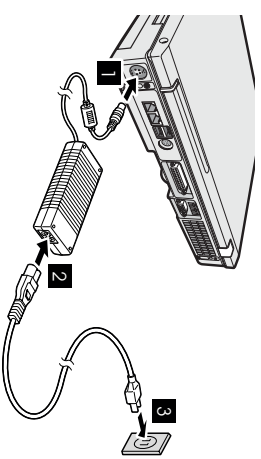

### 3. Järjestelmän käynnistys

a) Avaa tietokoneen näyttö. Liu'uta salppaa sivulle **1** ja avaa näyttö **2**. Aseta näyttö mukavaan katselukulmaan.

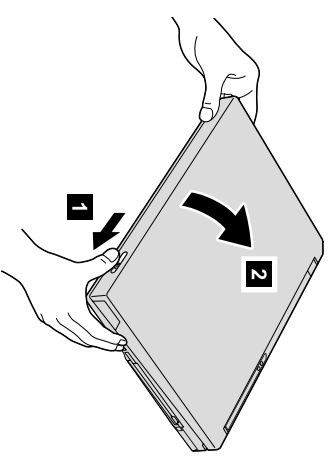

b) Paina virtakytkintä **1**.

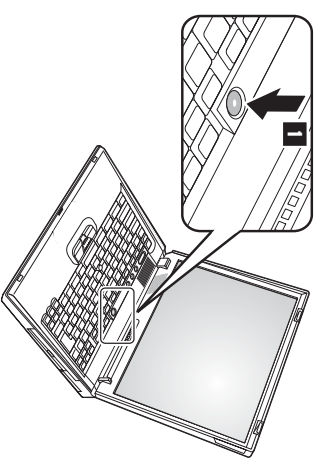

### 4. Windows-käyttöjärjestelmän asennus

Tietokoneen mukana on toimitettu Microsoft Windows XP -käyttöjärjestelmä. Kun olet käynnistänyt tietokoneen, asenna käyttöjärjestelmä noudattamalla kuvaruutuuun tulevia ohjeita. Noin 30 minuuttia kestävään asennuksen aikana tietokone käynnistyy useita kertoja uudelleen.

## 5. Äänenvoimakkuuden säätö

Tietokoneen sisäisestä kaiuttimesta kuuluvan äänen voimakkuutta voi säätää seuraavien kolmen painikkeen avulla:

- 1** Äänenvoimakkuuden vähennys
- 2** Äänenvoimakkuuden lisäys
- 3** Äänen vaimennus

Jos katkaiset tietokoneesta virran, kun äänentoisto on vaimennettuna, äänentoisto on edelleen vaimennettuna, kun käynnistät tietokoneen uudelleen. Voit palauttaa äänentoiston käyttöön painamalla

**äänenvoimakkuuden lisäspainiketta tai äänenvoimakkuuden vähennyspainiketta.**

Kun painat jotakin näistä painikkeista Windows-käyttöjärjestelmän asennuksen päätyttyä, äänenvoimakkuuden ilmaisin näkyy kuvaruudussa muutaman sekunnin ajan. Saat lisätietoja äänenvoimakkuuden säädöstä tietokoneen käytön aikaisesta ohjelistosta, Access IBM -ohjelmasta.

## 6. Access IBM -ohjelman käyttö

Jos sinulla on tietokonetta koskevia kysymyksiä tai haluat tarkastella IBM:n WWW-sivustoa, aloita Access IBM -ohjelma painamalla Access IBM -painiketta.

Access IBM -ohjelma on monipuolinen käytön aikainen ohje ja tietokonetta koskevien tietojen keskus. Se kulkee mukana si, joten vältyt ohjeulkaisujen kantamiselta.

Saat tietoja ThinkPad-tietokoneesta ja sen ominaisuuksista käyttämällä hakutoimintoa (search function). IBM:n WWW-sivustosta saat käyttöösi ohjeita ja tukitietoja, muiden käyttäjien laatimia vihjeitä sekä tietoja lisälaitteista, ohjelmista ja päivityksistä.

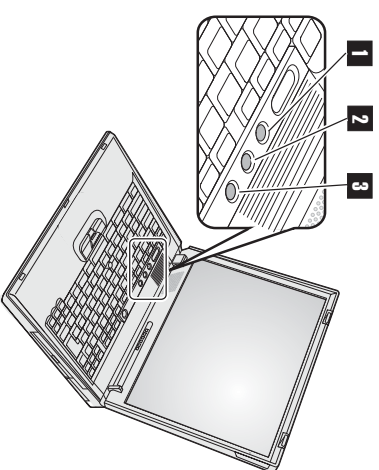

## Muistin asennus

Muistikapasiteetin lisäys on tehokas tapa nopeuttaa ohjelmien ajoa. Voit lisätä tietokoneen muistia asentamalla lisävarusteena saatavissa olevan, puskuroimattoman PC2100 DDR (Double Data Rate) SDRAM (Synchronous Dynamic Random Access Memory) SO-DIMM (Small Outline Dual Inline Memory Module) -muistimoduulin tietokoneen pohjassa olevaan muistipaikkaan. Saatavissa on kapasiteetiltaan erilaisia SO-DIMM-muistimoduuleja.

**Huomautus:** Käytä tietokoneessa vain puskuroimattomia PC2100 DDR SDRAM SO-DIMM -muistimoduuleja. Jos asennat SO-DIMM-muistimoduulin, jota tietokone ei tue, tietokoneesta kuuluu äänimerkki eikä järjestelmä käynnisty. Tarvittava muistimoduuli on saatavissa IBM-jälleenmyyjältä tai IBM:n myyntineuvottelijalta.

**Huomautus:** Ennen kuin aloitat moduulin asennuksen, kosketa metallipöytää tai maadoitettua metalliesinettä. Tämä vähentää itseesi kerääntynyttä staattista sähköä. Se saattaisi vaurioittaa SO-DIMM-muistimoduulia.

Asenna SO-DIMM-muistimoduuli seuraavasti:

1. Katkaise tietokoneesta virta ja irrota sitten verkkolaite ja kaikki kaapelit.
2. Sulje tietokoneen kansi ja käännä tietokone ylösalaisin.
3. Poista akku.
4. Irrota muistipaikan suojuksen kiinnitysruuvit ja muistipaikan suojus.

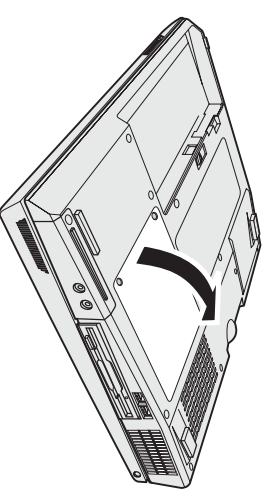

Jos molemmissa muistipaikoissa on jo muistimoduuli, tee tilaa uudelle muistimoduulille ja poista yksi SO-DIMM-muistimoduuli painamalla vastakkeen molemmissa päissä olevista salvoista samanaikaisesti. Aseta entinen muistimoduuli varmaan talteen.

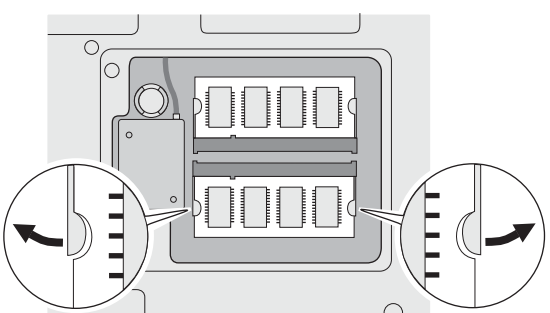

5. Paikanna SO-DIMM-muistimoduulin liittireunassa oleva lovi.

**Huomautus:** Varo vaurioittamasta SO-DIMM-muistimoduulin liittireunaa.

6. Työnä SO-DIMM-muistimoduuli vastakeeseen noin 20 asteen kulmassa siten, että moduulin lovellinen reuna osuu vastakkeessa olevaan kohoumaan **1**. Paina sitten moduuli paikoilleen.

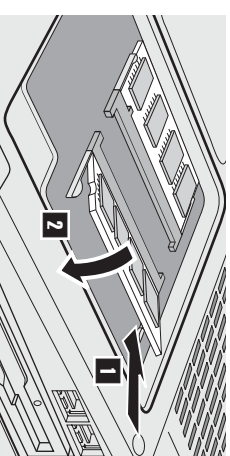

7. Käännä SO-DIMM-muistimoduulia, kunnes se napsahtaa paikoilleen **2**.

Varmista, että kortti on tukevasti paikoillaan eikä pääse liikkumaan.

8. Aseta muistipaikan suojus muistipaikan päälle. Kohdistu suojuksen takareuna ensin ja kiinnitä sitten ruuvit.

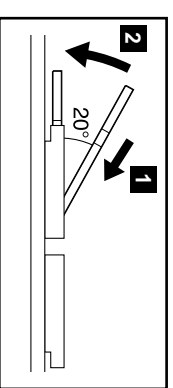

**Huomautus:** Kun olet lisännyt tai vaihtanut muistikortin, älä käytä tietokonetta, ennen kuin muistipaikan suojus on kiinnitetty. Älä käytä tietokonetta, jos muistipaikan suojus on auki.

9. Aseta akku paikoilleen ja käynnistä tietokone.

Varmista, että SO-DIMM-muistikortti on asennettu oikein, tekemällä seuraavat toimet:

1. Käynnistä tietokone.
  2. Kun kuvaruudun vasemman alareunan tulee näkyviin sanoma "To interrupt normal startup, press the blue Access IBM button", paina Access IBM -painiketta. Kuvaruutuun tulee Access IBM Predesktop Area -apuohjelman ikkuna. (Jos olet poistanut kiintolevyaseman huolto-osion tai vaihtanut kiintolevyaseman, Access IBM Predesktop Area -ikkuna ei tule kuvaruutuun. Lue jäljempänä oleva "Huomautus".) Tietokoneeseen asennettujen muistin kokonaismäärä näkyy kohdassa "Installed memory". Jos asennat esimerkiksi 256 megatavun SO-DIMM-muistimoduulin tietokoneeseen, jossa on sisäistä tai asennettua muistia 256 megatavua, kohdassa "Installed memory" tulisi näkyä muistin kokonaismääränä 512 megatavua.
- Huomautus:** Jos kuvaruutuun tulee Access IBM Predesktop Area -apuohjelman asemesta Startup Interrupt Menu -valikko, aloita BIOS-asetusohjelma (IBM BIOS Setup Utility) painamalla F1-näppäintä.

Nimi: \_\_\_\_\_

Tavaramerkkitiedot

Yrityksen nimi: \_\_\_\_\_

Seuraavat nimet ovat IBM Corporationin tavaramerkkejä  
Yhdysvalloissa ja muissa maissa:

Mallinumero: \_\_\_\_\_

IBM

Sarjanumero: \_\_\_\_\_

ThinkPad

Yrityksen tai jälleenmyyjän huoltopalvelu: \_\_\_\_\_

TrackPoint

IBM-huoltopalvelun WWW-osoite: \_\_\_\_\_

Microsoft ja Windows ovat Microsoft Corporationin  
tavaramerkkejä Yhdysvalloissa ja muissa maissa.

IBM-huoltopalvelun puhelinnumero: \_\_\_\_\_

Huomautuksia:

--