

Z60m series Setup Poster

P/N 39T6077

07/11/2005

Size : 11x14 inches

Color : 2 color job = ■ Process Black (This plate must be printed in PMS Process Black C)

■ Process Magenta (This plate must be printed in PMS 032cvc)

Font : IBM Fonts and Helvetica Neue Family

Material : 100 gsm gloss art paper (Use 100% recycled paper in only Japan.)

Blue line shows die-cut. DO NOT PRINT.

Please change the barcode No.

Please change the country name if the poster is printed in other than China.

ThinkPad®

Instrukcje konfiguracji

Aby uzyskać szczegółowe informacje, naciśnij przycisk ThinkVantage.

1



Rozpakuj:

- Komputer ThinkPad(R)
- Akumulator
- Kabel zasilający
- Zasilacz

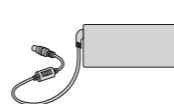
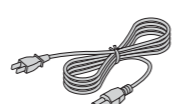
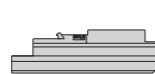

- 2 nakładki na urządzenie Trackpoint(R)



- Podręczniki



* Patrz uwagi na odwrocie dotyczące elementów niewymienionych na liście, brakujących lub uszkodzonych oraz dysku Recovery CD.

Uwaga: Przed rozpoczęciem korzystania z komputera należy zapoznać się z uwagami dotyczącymi bezpieczeństwa zamieszczonymi w Podręczniku obsługi i rozwiązywania problemów.

- Instrukcje konfiguracji (ten arkusz)
- Podręcznik obsługi i rozwiązywania problemów
- Pozostałe dodatki lub ulotki

2

Zainstaluj akumulator:

Akumulator jest gotowy do użycia

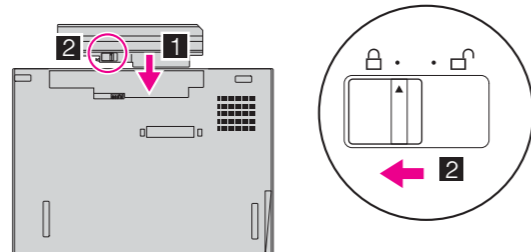

3

Podłącz komputer do zasilania:

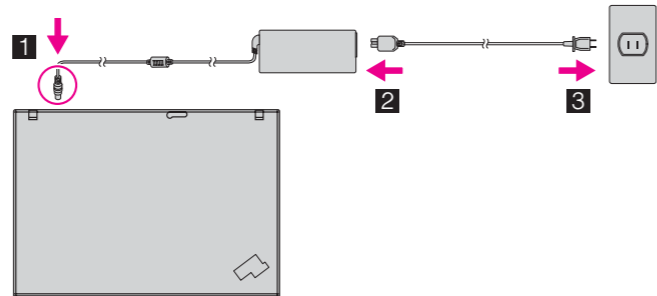
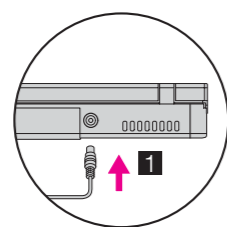

4

Włącz zasilanie:



5

Wskazuj i klikaj elementy, korzystając z systemu nawigacji UltraNav(TM):

Naciśnij kapturek urządzenia TrackPoint lub przesunij palce po urządzeniu touchpad w kierunku, w którym chcesz przesunąć wskaźnik. Lewy i prawy przycisk poniżej klawisza spacji i urządzenia touchpad działają tak jak przyciski myszy.

Niektóre modele mogą być wyposażone tylko w urządzenie TrackPoint.

6

Skonfiguruj system operacyjny zgodnie z instrukcjami wyświetlanymi na ekranie:

Proces ten może potrwać kilkanaście minut, a w tym czasie komputer może być kilkakrotnie restartowany.

7

Aby uzyskać szczegółowe informacje, naciśnij przycisk ThinkVantage.



ThinkVantage Budowa

1 **Antena LAN do łączności bezprzewodowej UltraConnect(TM)**

2 **Oświetlenie klawiatury ThinkLight(R)**

3 **Zatrask**

4 **Antena WAN do łączności bezprzewodowej**

*Opcja dostępna tylko w wybranych modelach.

5 **Przyciski głośności i wyciszenia**



6 **Przycisk zasilania**



7 **Przycisk ThinkVantage**



8 **Przyciski wstecz i dalej przeglądarki WWW**



9 **Czytnik odcisków palców**

*Opcja dostępna tylko w wybranych modelach.

10 **Przycisk centralny urządzenia TrackPoint**

11 **Klawisz Fn**

W kombinacji z innymi klawiszami umożliwia dostęp do funkcji specjalnych komputera ThinkPad.



Blokada stacji roboczej



Przejdźcie w stan hibernacji



Zarządzanie schematami zasilania



Włączanie/wyłączanie ThinkLight



Przejdźcie w tryb zawieszania



Sterowanie multimediami



Konfiguracja profili lokalizacji



Zmiana jasności ekranu



Konfiguracja ustawień ekranu



Powiększenie zawartości ekranu



Konfiguracja ustawień urządzenia wejściowego



Zarządzanie urządzeniami zewnętrznymi

P/N: 39T6077

Z60m series Setup Poster

P/N 39T6077

07/11/2005

Size : 11x14 inches

Color : 1 color job = Process Black (This plate must be printed in PMS Process Black C)

Font : IBM Fonts and Helvetica Neue Family

Material : 100 gsm gloss art paper (Use 100% recycled paper in only Japan.)

Blue line shows die-cut. DO NOT PRINT.

Please change the barcode No.

Please change the country name if the poster is printed in other than China.

Instalowanie opcjonalnej pamięci

Pojemność pamięci w komputerze można zwiększyć.

Uwaga: Należy używać tylko tych typów pamięci, które są obsługiwane przez komputer. W przypadku niepoprawnego zainstalowania opcjonalnej pamięci lub zainstalowania nieobsługiwanego typu pamięci w czasie uruchamiania komputera rozlegnie się ostrzegawczy sygnał dźwiękowy.

1 Zainstaluj opcjonalny moduł pamięci SO-DIMM:

1 Dotknij uziemionego metalowego przedmiotu, aby rozładować ładunki elektrostatyczne na ciebie, które mogłyby uszkodzić moduł SO-DIMM. Staraj się nie dotknąć krawędzi modułu SO-DIMM, na której są styki.

2 Wyłącz komputer.

3 Odłącz zasilacz i wszystkie kable od komputera.

4 Zamknij ekran i odwróć komputer.

5 Wyjmij akumulator.

6 Wykręć 4 wkręty.

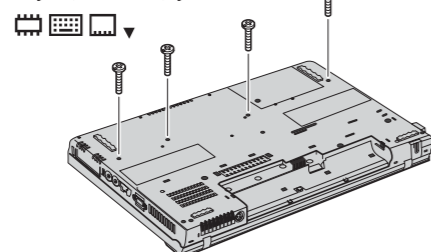

7 Ponownie odwróć komputer i wyjmij podpórkę pod nadgarstki. Odłączanie kabla urządzenia trackpad nie jest konieczne.

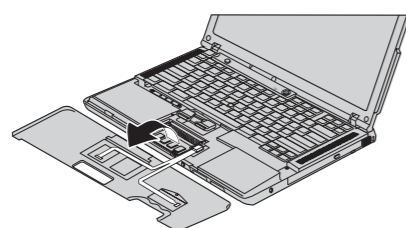

8 Jeśli moduł SO-DIMM jest już zainstalowany, usuń go w sposób pokazany na ilustracji. Zachowaj wyjęty moduł SO-DIMM na wypadek, gdyby był potrzebny w przyszłości.

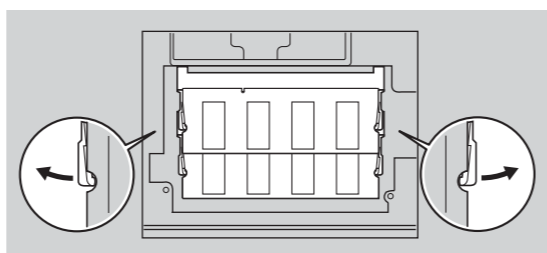

9 Dopasuj wycięcie w krawędzi styków modułu SO-DIMM do występu w gnieździe. Energicznie wsuń moduł O-DIMM do gniazda pod kątem 20 stopni **1** a następnie dociskaj go, aż zaskoczy na miejsce **2**.

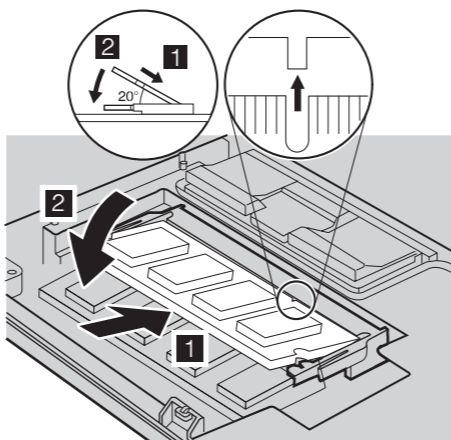

10 Zamontuj podpórkę pod nadgarstki.

11 Odwróć komputer i wkręć 4 wkręty.

12 Włóż akumulator.

2 Sprawdź, czy opcjonalny moduł pamięci SO-DIMM został zainstalowany poprawnie:

1 Włącz komputer.

2 Gdy w trakcie uruchamiania zostanie wyświetlony odpowiedni komunikat, naciśnij przycisk ThinkVantage.

3 Otwórz program BIOS Setup Utility klikając "Access BIOS" w kategorii "Configure".

4 Sprawdź, czy w pozycji "Installed memory" jest podana łączna ilość pamięci zainstalowanej w komputerze.

Gdyby np. zainstalowano dodatkowy moduł SO-DIMM 512 MB w komputerze o standardowej pojemności pamięci 256 MB, w pozycji "Installed memory" byłaby podana wielkość 768 MB.

ThinkVantage Technologie

Naciśnięcie przycisku ThinkVantage spowoduje uruchomienie programu ThinkVantage

ThinkVantage



Aby uzyskać więcej informacji o technologiach ThinkVantage oraz na inne tematy, wybierz polecenie Access Help z menu Productivity Center i wpisz temat w polu indeksu lub słowa kluczowego.

Productivity Center

Access Connections

Security

Rescue and Recovery

System Migration Assistant

System Update

* Dodatkowe uwagi dotyczące rozpakowywania:

1) Niektóre modele mogą zawierać elementy, które nie są wymienione na tej liście.
2) Jeśli jakiegось elementu brakuje lub jest on uszkodzony, należy skontaktować się z punktem sprzedaży.

3) Komputer jest wyposażony w funkcję odzyskiwania Disk-to-Disk. Wszystko, co jest potrzebne do odzyskania fabrycznie zainstalowanych plików i aplikacji, znajduje się na dysku twardym, dzięki czemu nie jest potrzebny dysk Recovery CD. Więcej informacji na ten temat zawiera podrozdział "Odzyskiwanie fabrycznie zainstalowanego oprogramowania" w Podręczniku obsługi i rozwiązywania problemów.

Imię i nazwisko: _____

Nazwa firmy: _____

Numer modelu: _____

Numer seryjny: _____

Serwis firmowy lub reselera: _____

Serwis WWW działu wsparcia: _____

Nr telefonu działu wsparcia: _____

© Copyright Lenovo 2005.
Fragmenty © Copyright International Business Machines Corporation 2005.

ThinkPad jest zastrzeżonym znakiem towarowym Lenovo.
IBM jest znakiem towarowym IBM Corp.

Wydrukowano w Chinach.

For Barcode Position Only